



Dokumentation der Änderungen V1_4 (Statut 01.01.2025)

Stand: 10.10.2024 Schema-VNr 1.4.0 Doku VNr: 1.0

Erstellt am: 09.10.2024 (eTHB V1_4 Schema Versionsnummer V1.4.0)

Zuletzt bearbeitet: V1.0 10.10.2024

Erstellt von: Jörg Kirchberger(EDV2000)
entwicklung@edv2000.net
01 8126768 63

Die Änderungen In aller Kürze:

- | | |
|---|--------------|
| • TreuhanderlagBeinhaltetNG | mandatorisch |
| • Grundgeschäft | mandatorisch |
| • Drittfinanzierer (+ Verständigung) | optional |
| • Persönlicher Vertreter | optional |
| • Rückmeldung Treuhandenschaft | optional |
| • Wegfall KammerKommissär in Übernahme TH | optional |

Geltungsbereich/Übernahmebestimmungen:

V1_4 produktiv ab 1.12.2024, mandatorisch ab 1.2.2025

V1_3 gültig bis 31.01.2025, ab 1.1.2025 wird bei der Kammer GrundgeschäftTyp:Sonstige und bei SonstigeText: der Geschaeftsfall aus der Erstmeldung/Änderungsmeldung eingetragen.

Bitte beachten:

Verständigung Drittfinanzierer NUR V1_4, nur ab 1.1.2025; d.h. Soferne eine Drittfinanzierer den TH zur Verständigung auffordert, muss zwingend die V1_4 verwendet werden.

Die Liste der neuen Geschäftsfallregeln wird hier noch nachgereicht:

Die Änderungen im Details:

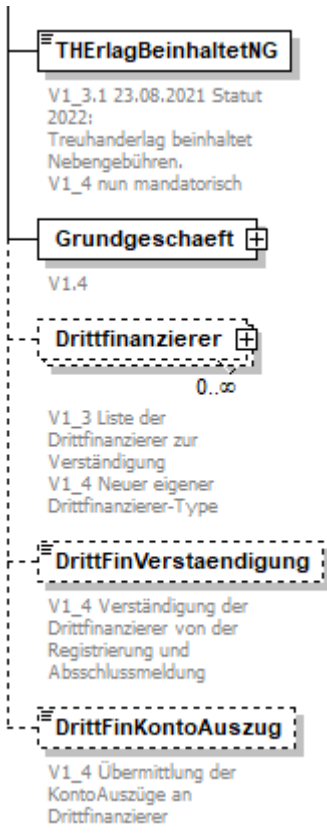
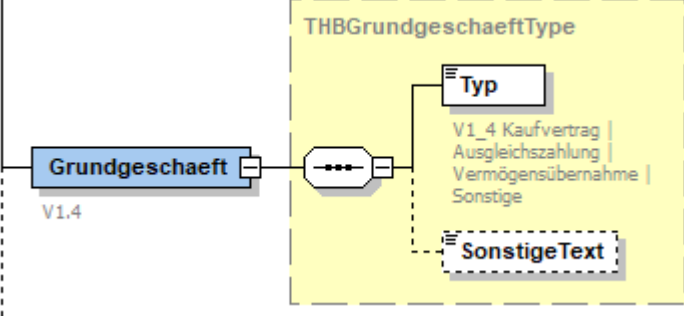
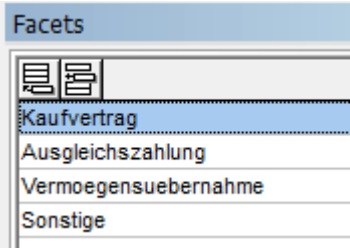
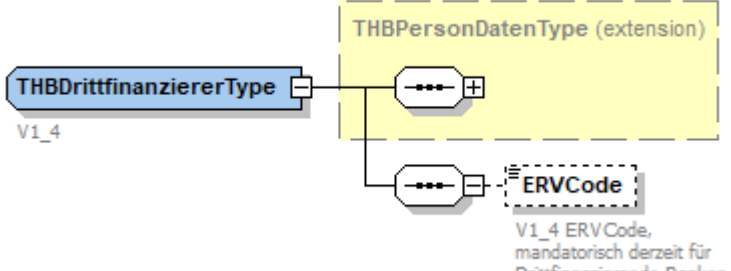
<p>Meldung</p> <p>A2K: Erstmeldung, A2K: Änderung der Erstmeldung K2B: Sperrmeldung K2B: Weiterleitung der Änderungsmeldung</p>	<p>THBTypenV1_4.xsd THBEingangV1_4.xsd THBBankEingangV1_4.xsd</p>
	<p>GEÄNDERT: THErlagBeinhaltetNG nun mandatorisch! (nur A2K)</p> <p>NEU: Mandatorisch siehe THBGrundgeschaefType</p> <p>GEÄNDERT, siehe THBDrittfinanziererType Drittfinanzierende Banken, Zur Verständigung von der Erstmeldung durch die Kammer via TLDZ deswegen NEU: ERVCode</p> <p>NEU: Hier nochmals explizit die Aufforderung der Kammer zur Verständigung der Drittfinanzierer</p> <p>NEU: Die Treuhandbank wird aufgefordert, die Kontoauszüge an die Drittfinanzierer zu übermitteln.</p>
<p>THBGrundgeschaefType:</p>	
	<p>SimpleTyp: THBGrundgeschaefTyp</p>  <p>SonstigeText, nur erlaubt, wenn Typ=Sonstige, dann aber mandatorisch (max 100)</p>
<p>THBDrittfinanziererType:</p>	
	<p>NEU! Neuer Typ wegen ERV-Code</p>

THBTreugeberDatenType:

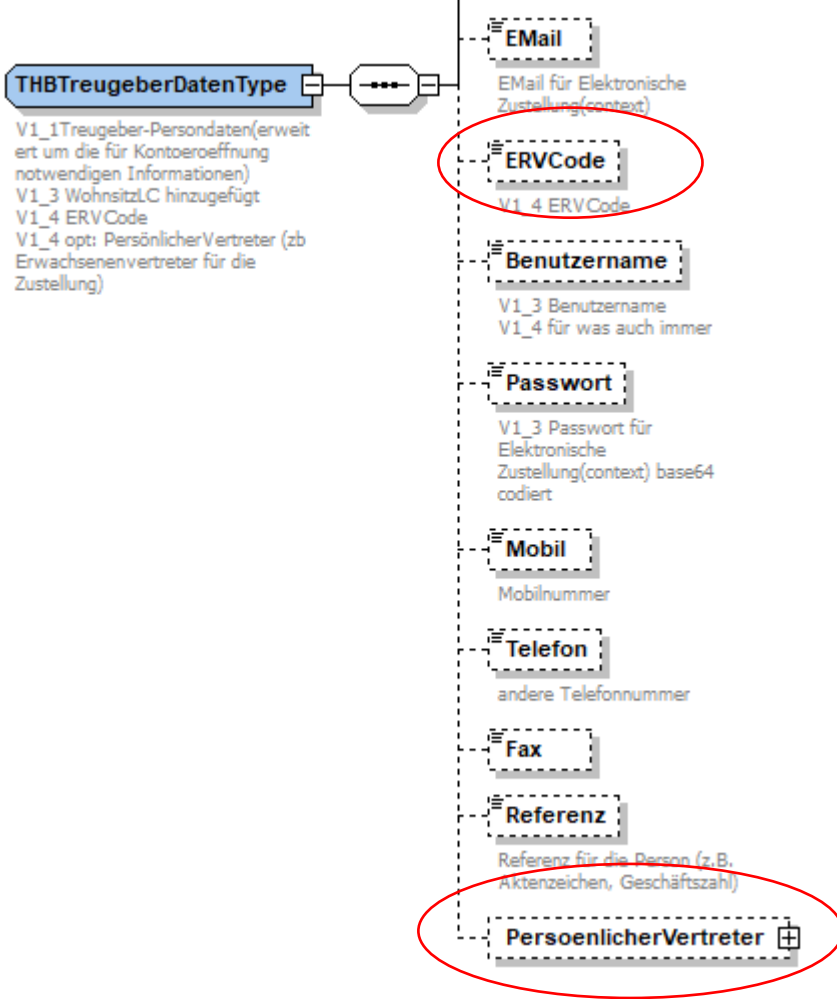

NEU! Optional ERV-Code, dzt funktionslos

NEU! Optional THBPersonVertreterType **Persönlicher Vertreter**
 Wenn der Treugeber minderjährig oder Erwachsenenvertreten ist, wäre es hilfreich, den Vertreter direkt zu verständigen.

Wichtig für die Context-Zustellung:
 Das Auskunftspasswort wird vom vertretenen Treugeber verwendet, die EMail-Adresse zur Verständigung ist beim Persönlichen Vertreter anzugeben.

In zukünftigen Versionen, könnte ein Anwalt als Vertreter auch per TLDZ verständigt werden.

THBPersonVertreterType

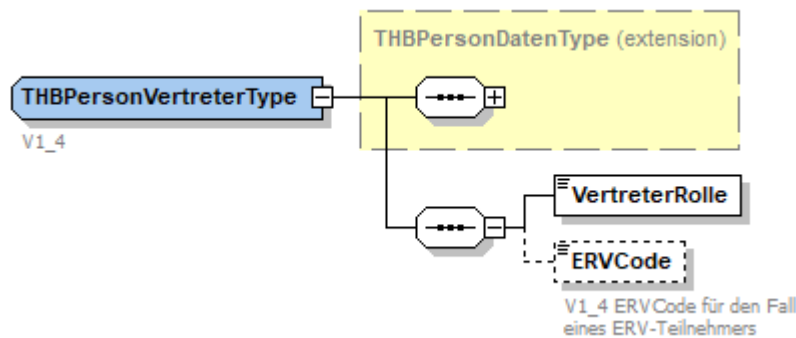

NEU:

Simple Type: THBVertreterRolleTyp

THBAusgangV1_4

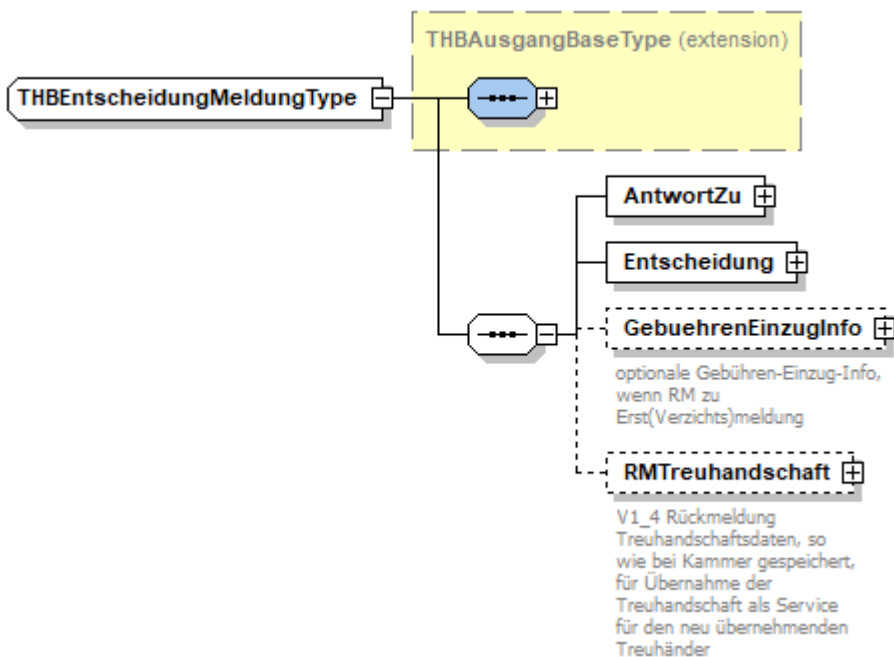

NEU! Optional
THBRMTreuhandschaftType

THBRMTreuhandschaftType

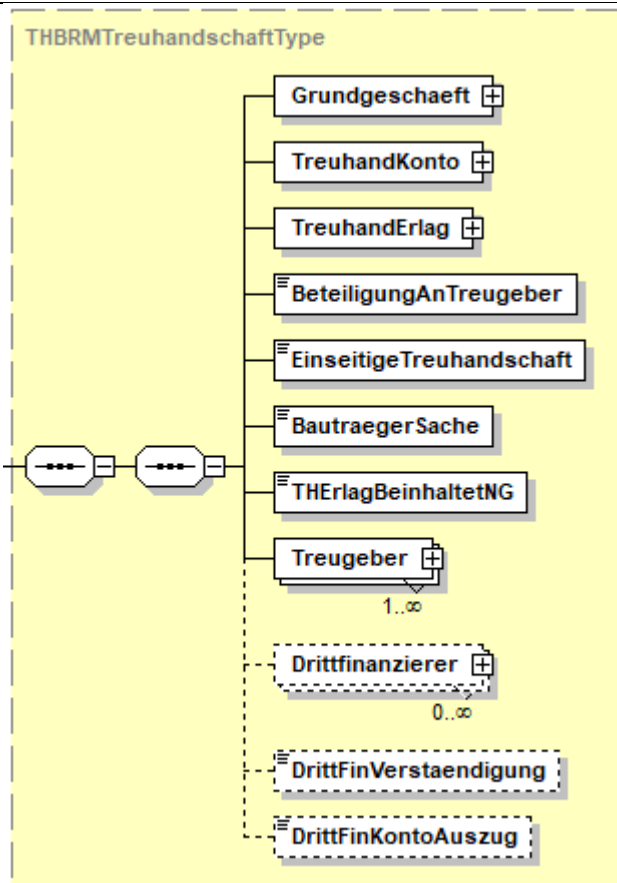

NEU:
Das kann alles an der
Treuänder zurückgehen.

THBUebernahmeArtTyp

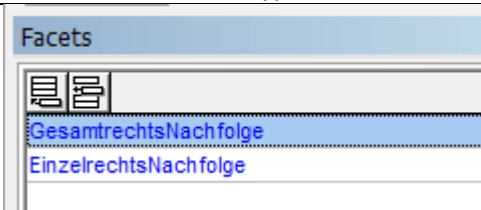

GELÖSCHT:
Kammerkommissär und
Nominierter Kammerkommissär
entfallen; wird durch Einzel- und
Gesamtrechtsnachfolge
abgedeckt.